

STUDIO TECNICO

Ing. Vincenzo Durante
CONSULENZA, PROGETTAZIONE, SICUREZZA
339.1494477

Sede Leg. - Via G. Mariti, 3 - Irt. Via A. Daniele, 23 - 89000 Crotona
Telefono 0962.963275 - P.I. 02566120795
ing.durante@edicta.it

COMUNE DI CROTONE

PROVINCIA DI CROTONE

Redazione progetto esecutivo riguardante " cimitero giardino"
e relativa toponomastica della struttura cimiteriale del capoluogo.

PROGETTO ESECUTIVO
ELABORATI TECNICI E GRAFICI DI PROGETTO

COMMITTENTE:
COMUNE DI CROTONE

RESPONSABILE DEL PROCEDIMENTO:
ING. GIANFRANCO DE MARTINO

REV.	DATA	MOTIVAZIONE
4		
3		
2		
1		
0	Marzo 2016	EMISSIONE

PROGETTISTA:

Ingenere Durante Vincenzo

CONTENUTO:

PARTICOLARI ESECUTIVI - RIF. TAV. Es.01
RIFERIMENTI INDICATIVI INERENTI ARREDI E FIORIERE

SCALA 1 : _varie_

ELABORATO N.

Tav. Es.01.A

SOSTITUISCE ELABORATO N.

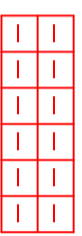

Riferimenti rappresentativi (non vincolanti)

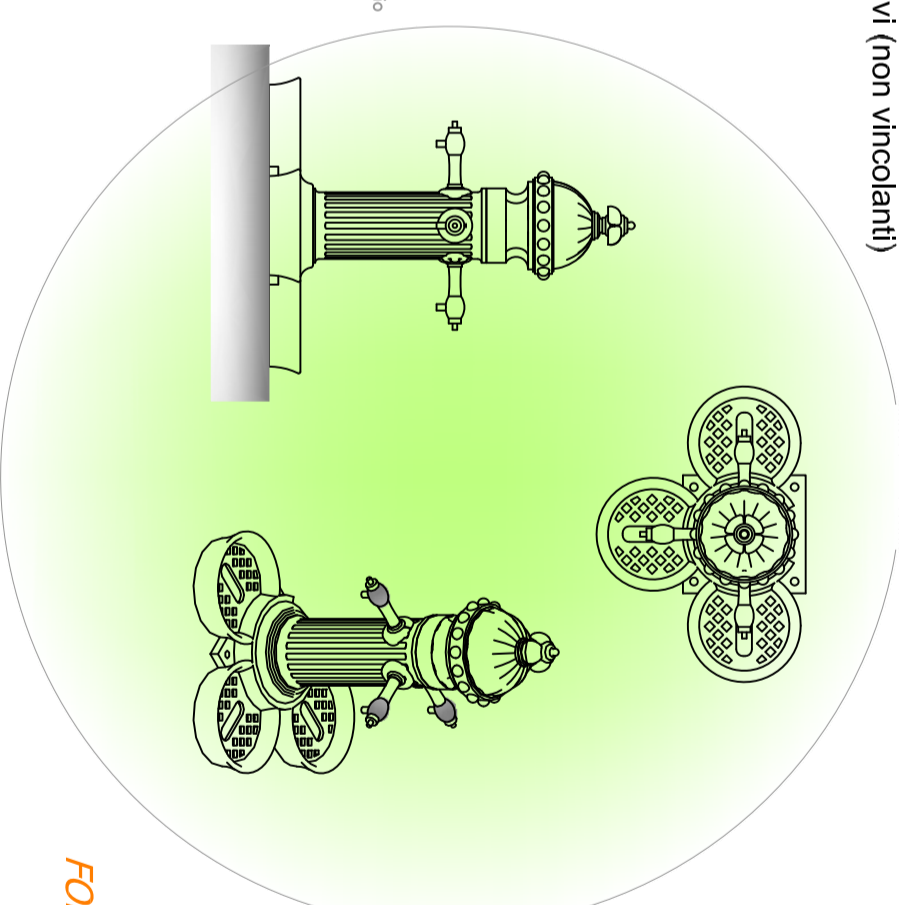
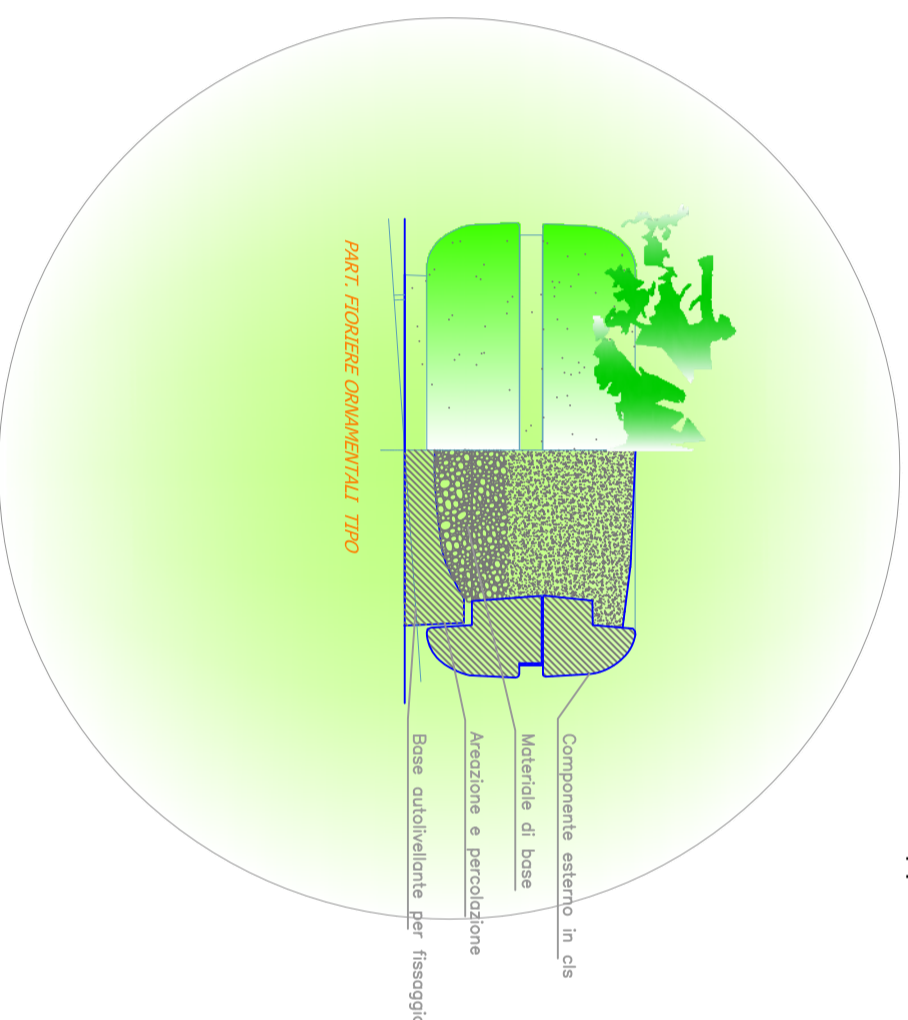

FONTANE

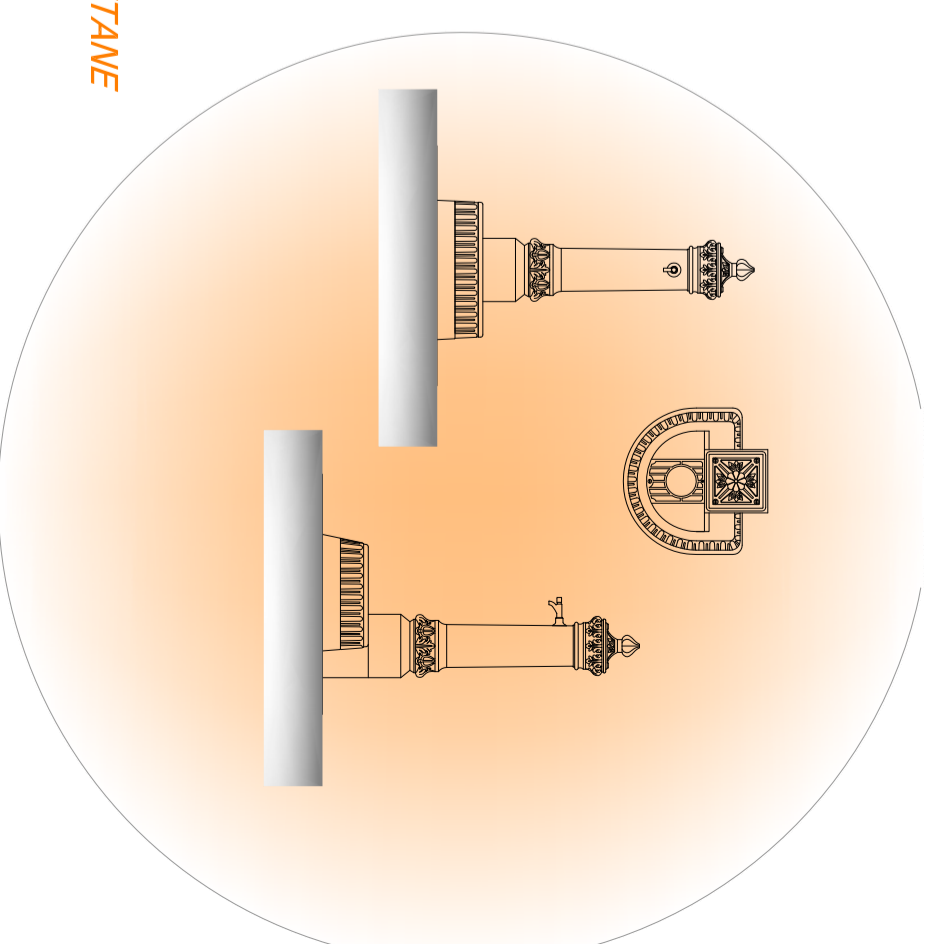

PANCHINE

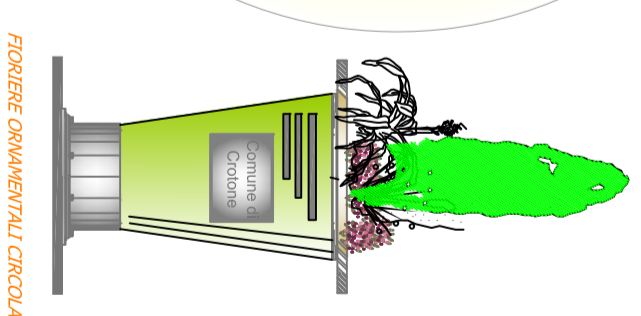
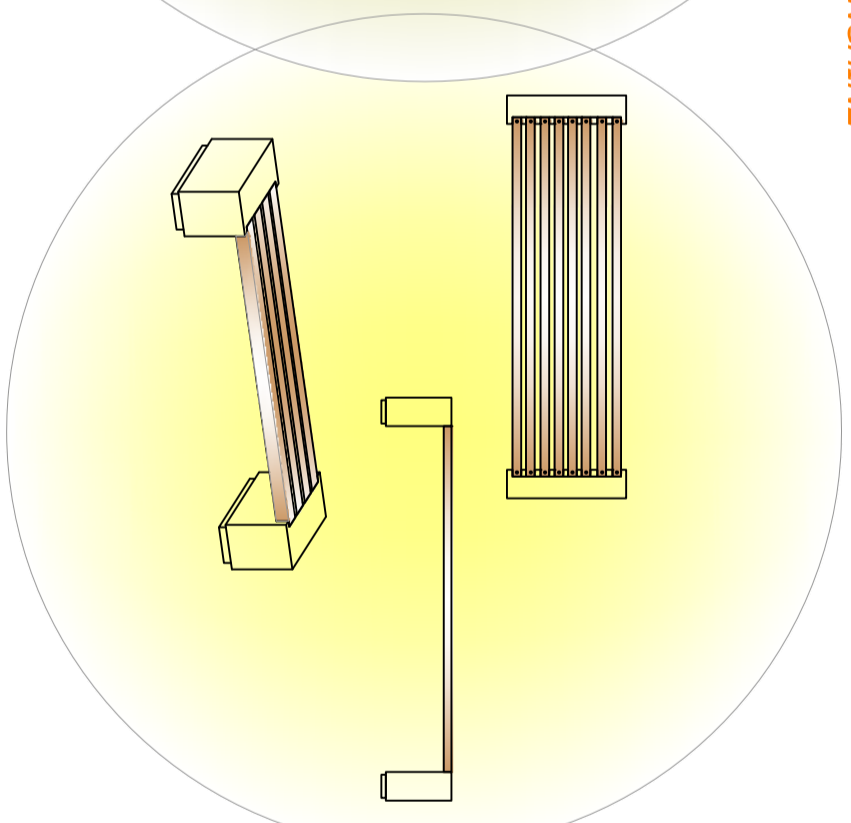
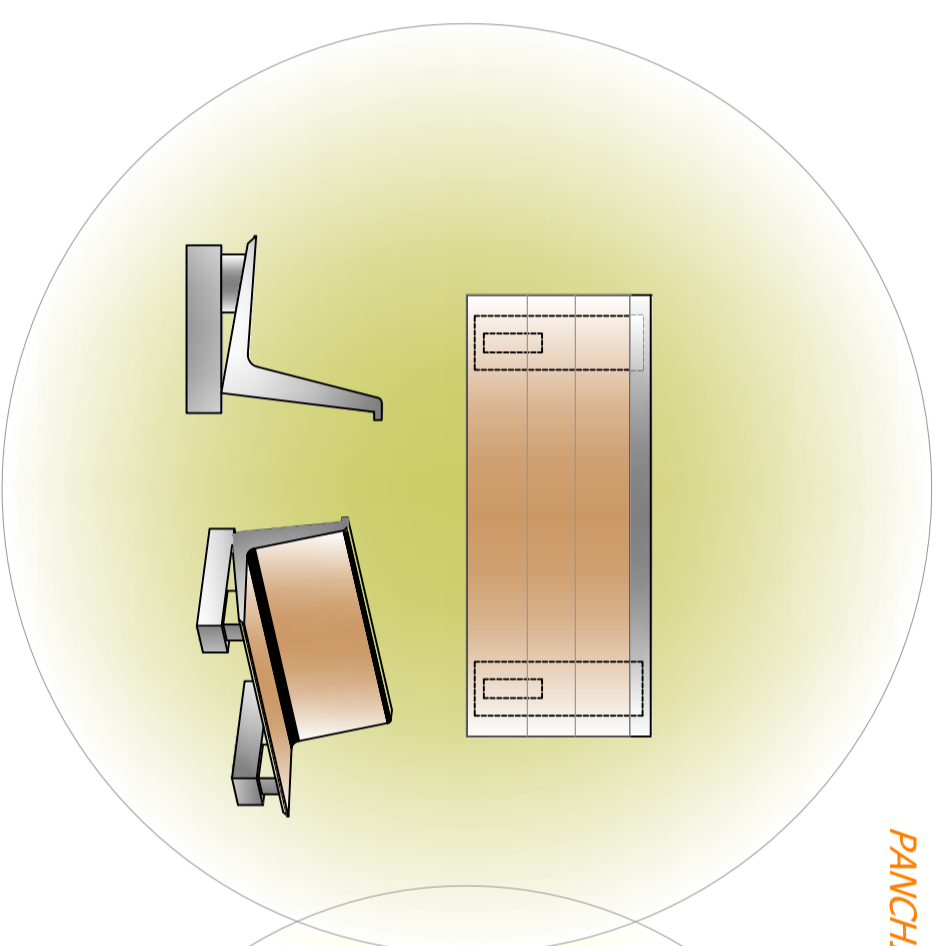

FIORIERE ORNAMENTALI CIRCOLARI

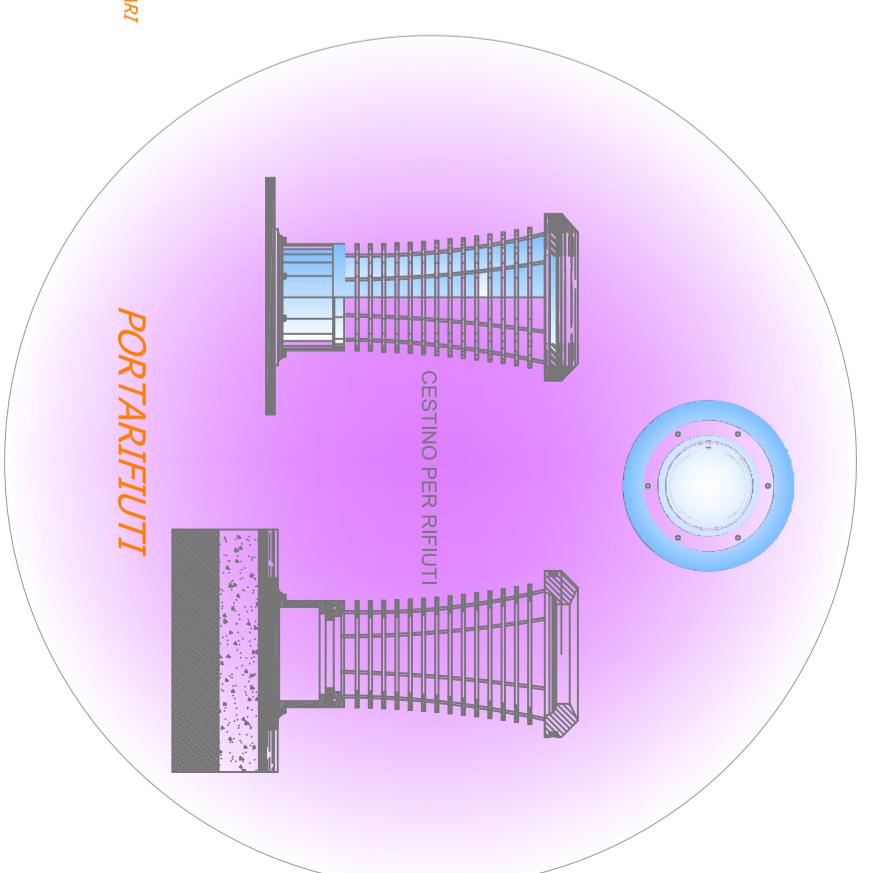

CESTINO PER RIFIUTI

PORTARIFIUTI

Riferimenti rappresentativi (non vincolanti)